

# Kurzanleitung Montage WS1000 Style-10 PF

Artikelnummer 60214

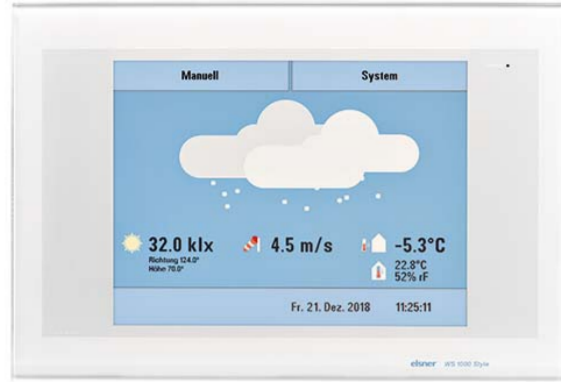

**Achtung Netzspannung! Die VDE-Bestimmungen sind zu beachten. Installation, Prüfung, Inbetriebnahme und Fehlerbehebung des Geräts dürfen nur von einer Elektrofachkraft (lt. VDE 0100) durchgeführt werden.**

## Vorbereitung des Montageorts

Das Gerät darf nur in trockenen Innenräumen installiert und betrieben werden. Betauung vermeiden.

**Ausschnittmaß Unterputzkasten:** B = 248 mm +1 -0 | H = 165 mm +1 -0 | T = 84 mm

Um die **Funk-Kommunikation** zu verbessern, kann eine externe Antenne angeschlossen werden. Bei der Installation sollte darum ein **50 cm langes Leerrohr** unterhalb des Unterputzkastens angebracht werden, in dem die externe Antenne platziert werden kann (Gesamtgröße der Antenne ca. 565 x 8 x 5, L x B x H in mm):

Leerrohr schräg nach unten  
(Bei Kabelzuführung von oben oder von unten)

Leerrohr senkrecht nach unten  
(Nur bei Kabelzuführung von oben!)

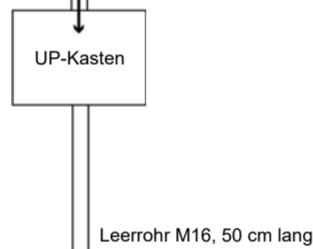
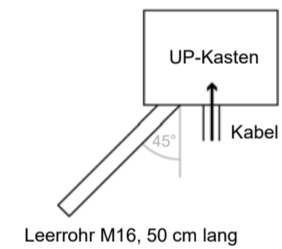

## Vorbereitung des Geräts



Die Display-Einheit wird von Magneten am Unterputzkasten gehalten. Nehmen Sie das Frontteil ab.

**Vorsicht: Das Display ist mit einem Flachbandkabel mit der Platine im Unterputzkasten verbunden.**



Lösen Sie den Stecker um die Display-Einheit entfernen zu können.

Entfernen Sie alle Teile der Transportsicherung/Verpackung.



Die Schutzabdeckung im Unterputzkasten ist mit vier Schrauben befestigt. Lösen Sie die Schrauben und nehmen Sie die Schutzabdeckung ab.

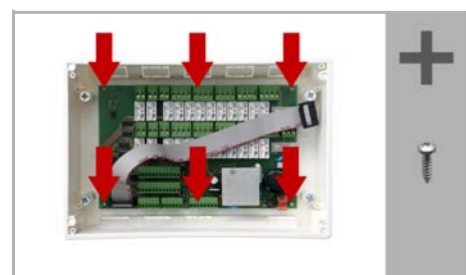

Entfernen Sie zum Montieren des Unterputzkastens die Platine und bewahren Sie sie an einem schmutzgeschützten Ort auf. **Sie darf niemals Staub oder Feuchtigkeit ausgesetzt werden!**



Setzen Sie den Unterputzkasten in die Wand, sodass die Pfeile nach Oben weisen.

## Montage in der Wand



Zum Einputzen schrauben Sie die Putzabdeckung (Pappe) mit den beiliegenden Schrauben auf den Unterputzkasten auf.

## Hohlwand-Montage



Klemmen Sie den Unterputzkasten mit den vier beiliegenden Schrauben an der Wand fest.

Der Beutel mit den Montageschrauben befinden sich bei Auslieferung im Unterputzkasten der Steuerung.

## Anschluss und Montage der Steuerungseinheit

Bitte führen Sie bei der elektrischen Montage alle Anschlussleitungen durch die untere oder obere Seitenwand in den Unterputzkasten ein. Halten Sie dabei die einzelnen Anschlussdrähte kurz, um Reserveschleifen zu verhindern. Nach der Verkabelung schrauben Sie die Schutzabdeckung in den Unterputzkasten



**WARNUNG!**  
**Gefahr durch elektrische Spannung (Netzspannung)!**  
Im Unterputzkasten befinden sich ungeschützte spannungsführende Bauteile. Schutzabdeckung anbringen, bevor die Steuerung in Betrieb genommen wird.



Richten Sie die Magnethalterungsschrauben mithilfe der beiliegenden Schablone aus. Jede der vier Schrauben muss in der Höhe individuell angepasst werden.

Wenn die Schablonen-Kante auf der Wand aufliegt (1), muss die Schablone auch auf den Halterungsschrauben aufliegen (2).

Durch das Anpassen der Halterungsschrauben sitzt die Displayeinheit später flach auf der Wand und wird sicher von den Magneten gehalten.

Schließen Sie das Flachbandkabel am Display an und setzen Sie die Display-Einheit auf den Unterputzkasten. Die Magnete müssen deutlich von den Halterungsschrauben angezogen werden und die Display-Einheit fest auf dem Unterputzkasten aufsitzen.

## Aufbau der Anschlussplatine WS1000 Style-PF

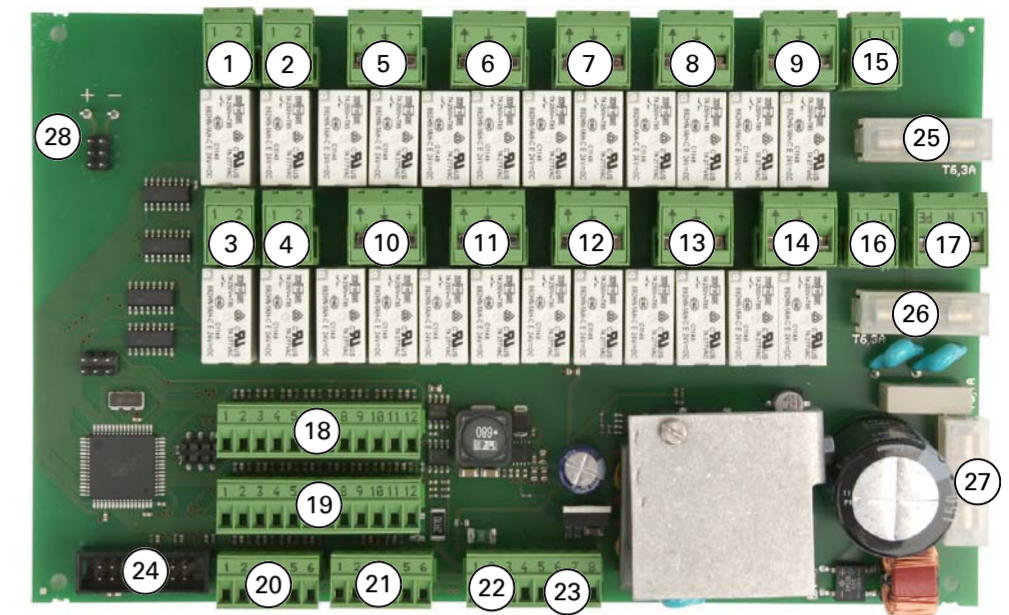

- |                                                                                                              |                                                                                 |
|--------------------------------------------------------------------------------------------------------------|---------------------------------------------------------------------------------|
| 1 Multifunktions-Ausgang 1 (potenzialfrei)                                                                   | 20 Wandtaster 9 (Klemme 1-3) Wandtaster 10 (Klemme 4-6)                         |
| 2 Multifunktions-Ausgang 2 (pot. frei)                                                                       | 21* Multifunktions-Eingang 1 (Klemme 1-3) Multifunktions-Eingang 2 (Klemme 4-6) |
| 3 Multifunktions-Ausgang 3 (pot. frei)                                                                       | 22 Wetterstation (Klemme 1-2)                                                   |
| 4 Multifunktions-Ausgang 4 (pot. frei)                                                                       | 23* Multifunktions-Eingang 3 (Klemme 3-5) Multifunktions-Eingang 4 (Klemme 6-8) |
| 5 Antriebsgruppe 1                                                                                           | 24 Steckbuche für Flachkabel zur Frontplatte                                    |
| 6 Antriebsgruppe 2                                                                                           | 25 Feinsicherung T6,3 A (Antrieb 1-5)                                           |
| 7 Antriebsgruppe 3                                                                                           | 26 Feinsicherung T6,3 A (Antrieb 6-10)                                          |
| 8 Antriebsgruppe 4                                                                                           | 27 Feinsicherung T630 mA                                                        |
| 9 Antriebsgruppe 5                                                                                           | 28 Steckplatz KNX-Schnittstelle                                                 |
| 10 Antriebsgruppe 6                                                                                          |                                                                                 |
| 11 Antriebsgruppe 7                                                                                          |                                                                                 |
| 12 Antriebsgruppe 8                                                                                          |                                                                                 |
| 13 Antriebsgruppe 9                                                                                          |                                                                                 |
| 14 Antriebsgruppe 10                                                                                         |                                                                                 |
| 15 Außenleiter L1                                                                                            |                                                                                 |
| 16 Außenleiter L1                                                                                            |                                                                                 |
| 17 Netzanschluss L/N/PE 230 V/50 Hz                                                                          |                                                                                 |
| 18 Wandtaster 1 (Klemme 1-3) Wandtaster 2 (Klemme 4-6) Wandtaster 3 (Klemme 7-9) Wandtaster 4 (Klemme 10-12) |                                                                                 |
| 19 Wandtaster 5 (Klemme 1-3) Wandtaster 6 (Klemme 4-6) Wandtaster 7 (Klemme 7-9) Wandtaster 8 (Klemme 10-12) |                                                                                 |
- \* Spannungsversorgung Innenraum-sensor über MF-Eingänge möglich (Nr. 21, Klemme 1(+), 2(-) | 4(+), 5(-) und Nr. 23, Klemme 3(+), 4(-) | 6(+), 7(-), max. insg. 400 mA.

## Anschlusspläne

### Antriebs- und MF-Ausgänge WS1000-PF:

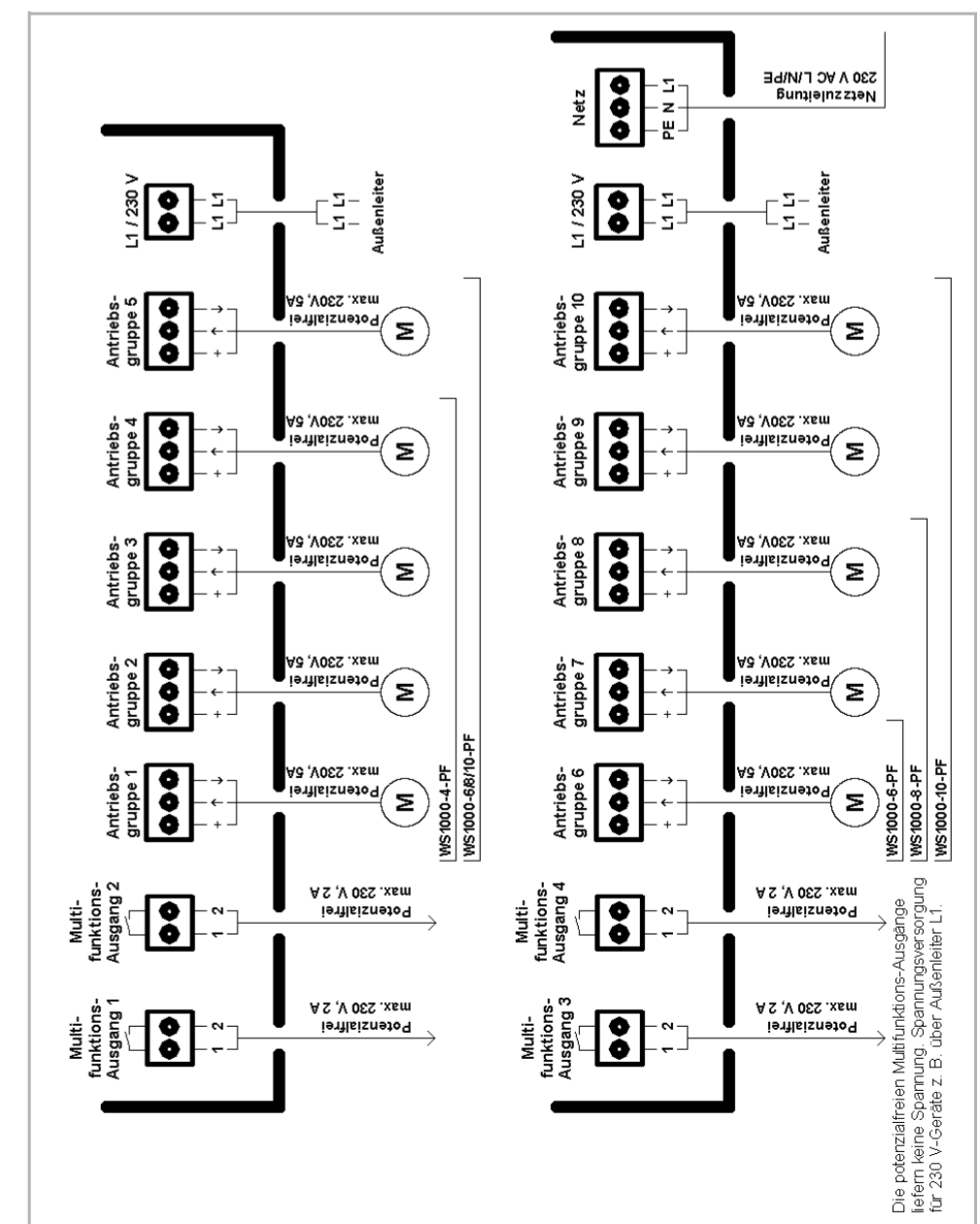

Eingänge bei WS1000-PF:

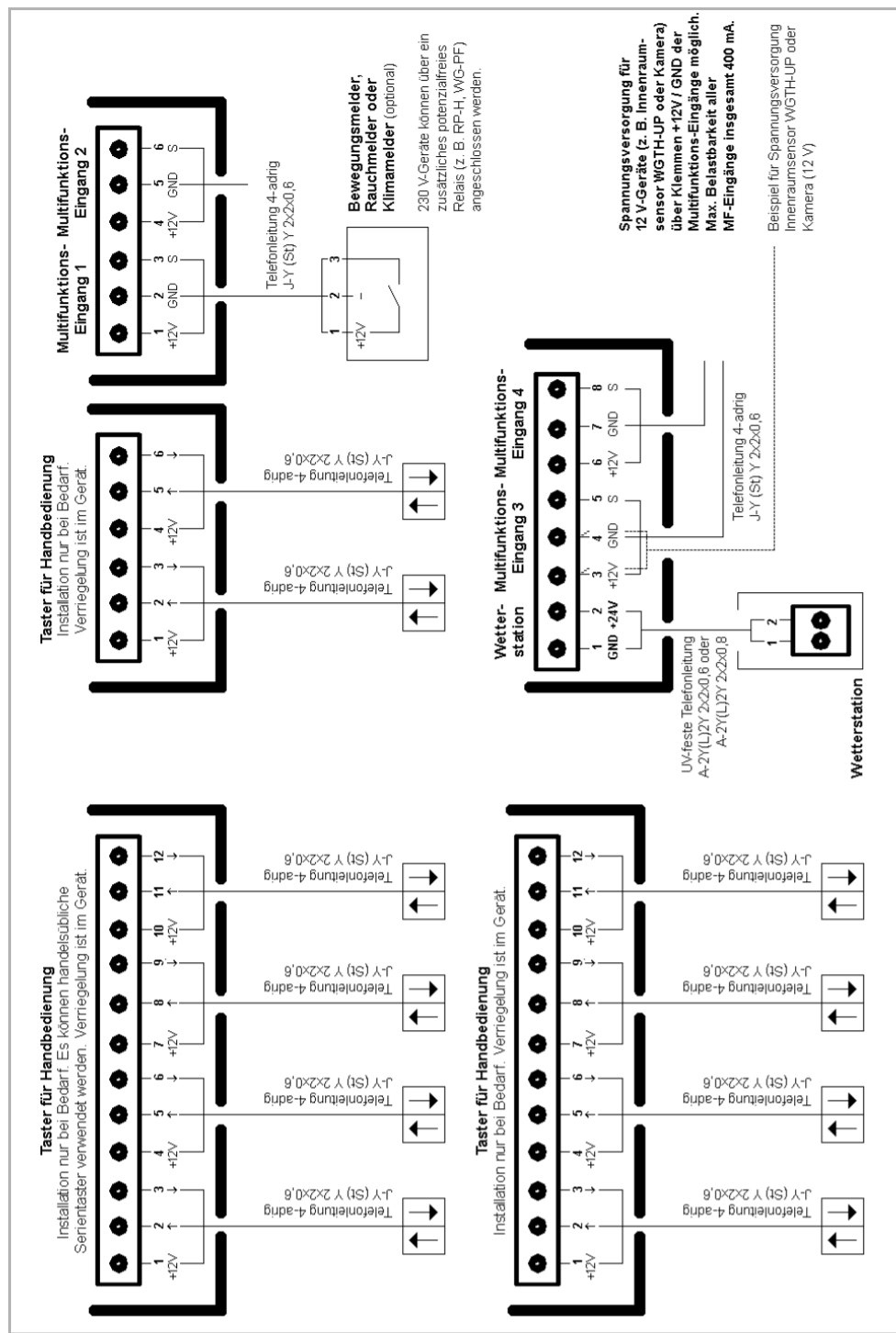

Anschlussbeispiele für Multifunktions-Ausgänge

230 V-Verbraucher an MF-Ausgängen anschließen

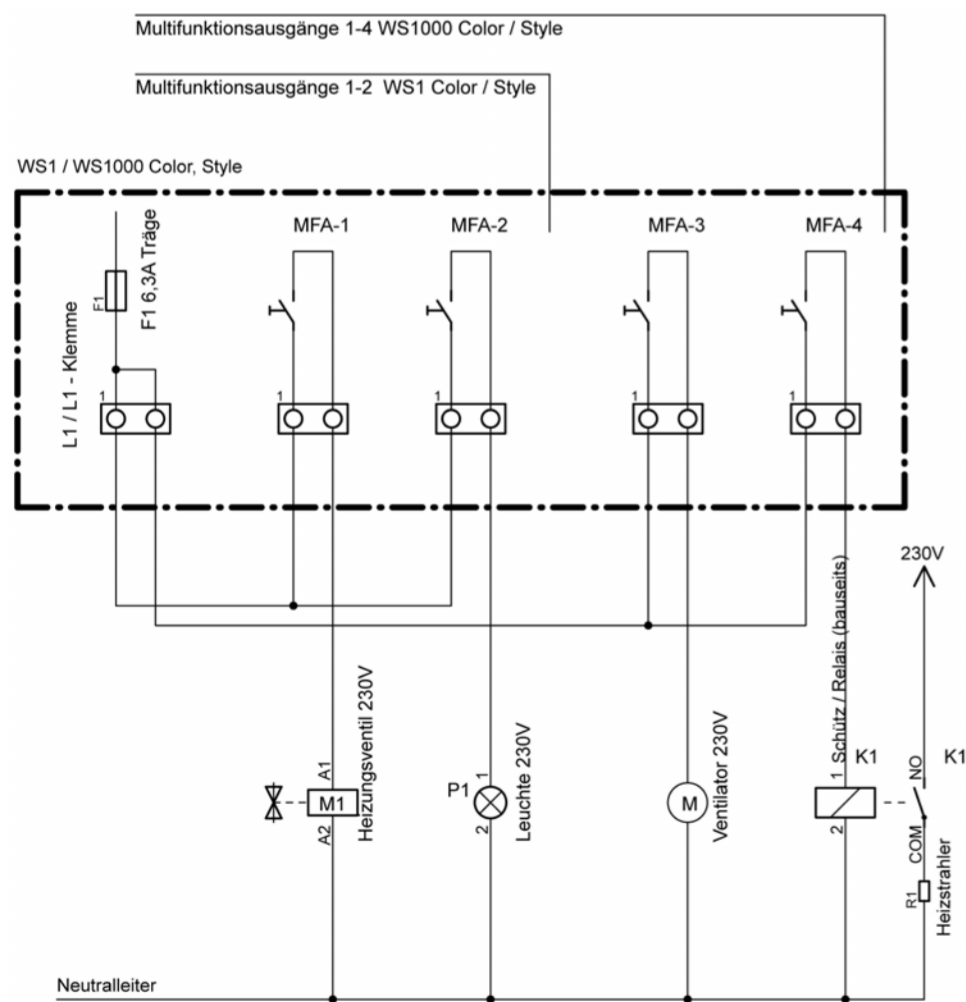

Niederspannungs-Verbraucher und potenzialfreie Kontakte an MF-Ausgängen anschließen

