



Corlo M-T

Wipptaster

Technische Daten und Installationshinweise

Corlo M1-T, Artikelnummern 70282 (weiß/Chrom glanz), 70283 (schwarz/Chrom glanz), 70284 (weiß/Chrom matt), 70285 (schwarz/Chrom matt), 70338 (weiß/weiß matt), 70339 (schwarz/schwarz matt).
Corlo M2-T, Artikelnummern 70286 (weiß/Chrom glanz), 70287 (schwarz/Chrom glanz), 70288 (weiß/Chrom matt), 70289 (schwarz/Chrom matt), 70340(weiß/weiß matt), 70341 (schwarz/schwarz matt).



Lieferung ohne Rahmen



Elsner Elektronik GmbH Steuerungs- und Automatisierungstechnik

Sohlengrund 16
75395 Ostelsheim
Deutschland

Tel. +49 (0) 70 33 / 30 945-0 info@elsner-elektronik.de
Fax +49 (0) 70 33 / 30 945-20 www.elsner-elektronik.de

Technischer Service: +49 (0) 70 33 / 30 945-250

1. Beschreibung

Der **Einfach-Taster Corlo M1-T** und der **Doppel-Taster Corlo M2-T** sind mechanische Taster für das System Corlo. In beiden Tastern ist ein Sensor für die Messung der Raumtemperatur integriert.

Die Tasterkontakte und der Temperatursensor-Ausgang können für die konventionelle Installation und z. B. für Relaissteuerungen und SPS verwendet werden. Der Temperaturkontakt ist auch ideal für den Anschluss am Display Corlo Touch KNX geeignet.

Funktionen:

- Corlo M1-T: Einfach-Wipptaster
Corlo M2-T: Doppel-Wipptaster
- Integrierter Temperatursensor T-NTC

1.1. Lieferumfang

- Tastereinheit
- Anschlussleitung

Sie benötigen *zusätzlich* (nicht im Lieferumfang enthalten):

- Rahmen Corlo (erhältlich 1-fach, 2-fach oder 3-fach)

1.2. Technische Daten

Material	Glas: Echtglas gehärtet, Rand: verchromter Zinkdruckguss, Gehäuse: Kunststoff
Farben	<ul style="list-style-type: none"> • Glas weiß, Rand glänzend verchromt • Glas weiß, Rand matt verchromt • Glas schwarz, Rand glänzend verchromt • Glas schwarz, Rand matt verchromt • Glas weiß, Rand weiß matt • Glas schwarz, Rand schwarz matt • Sonderfarben auf Anfrage (siehe <i>Farben für Rand und Rahmen</i>, Seite 3)
Montage	Unterputz (Wandeinbau in Gerätedose Ø 60 mm)
Maße	Gehäuse gesamt ca. 80 × 71 × 49 (B × H × T, mm), Aufbautiefe ca. 12,5 mm,
Gewicht	Tastereinheit ca. 85 g, Rahmen 1-fach ca. 75 g, Rahmen 2-fach ca. 95 g, Rahmen 3-fach ca. 115 g
Umgebungstemperatur	Betrieb -10...+50°C, Lagerung -20...+60°C
Umgebungsluftfeuchtigkeit	max. 95% rF, Betauung vermeiden
Temperatursensor: Messbereich	-35...+100°C

Temperatursensor: Genauigkeit bei +25°C	Fühlertemperatur ±0°C	Max. Abweichung vom Messwert ± 1,0°C
Gehäusetemperatur der Auswerteelektronik	-35...+25°C -35...+70°C -35...+100°C	± 1,5°C ± 2,5°C ± 4,0°C
Kontakte	Belastbar mit max. 50 mA / 24 V AC/DC	

Das Produkt ist konform mit den Bestimmungen der EU-Richtlinien.

1.3. Individualisierungs-Möglichkeiten

1.3.1. Farben für Rand und Rahmen

Die Standardfarben für den Rand und passende Rahmen sind Chrom matt und Chrom glänzend. Sonderlackierungen sind möglich, z. B. nach RAL oder den Farbcodes für Autolacke. Bitte fragen Sie Ihre Wunschfarbe an.

Die Glasscheibe ist nur in weißer oder schwarzer Lackierung erhältlich, Sonderfarben sind nicht möglich.

2. Installation und Inbetriebnahme

2.1. Hinweise zur Installation



Installation, Prüfung, Inbetriebnahme und Fehlerbehebung an Teilen der elektrischen Installation dürfen nur von einer Elektrofachkraft (It. VDE 0100) durchgeführt werden.

Das Gerät ist ausschließlich für den sachgemäßen Gebrauch bestimmt. Bei jeder unsachgemäßen Änderung oder Nichtbeachten der Bedienungsanleitung erlischt jeglicher Gewährleistungs- oder Garantieanspruch.

Nach dem Auspacken ist das Gerät unverzüglich auf eventuelle mechanische Beschädigungen zu untersuchen. Wenn ein Transportschaden vorliegt, ist unverzüglich der Lieferant davon in Kenntnis zu setzen.

Das Gerät darf nur als ortsfeste Installation betrieben werden, das heißt nur in montiertem Zustand und nach Abschluss aller Installations- und Inbetriebnahmearbeiten und nur im dafür vorgesehenen Umfeld.

Für Änderungen der Normen und Standards nach Erscheinen der Bedienungsanleitung ist Elsner Elektronik nicht haftbar.

2.2. Montage

2.2.1. Montageort und Montagevorbereitung



Der Taster darf nur in trockenen Innenräumen installiert und betrieben werden. Betauung vermeiden.

Die Standard-Montagehöhe für Schalter ist 110 cm über dem Boden. Der **Taster Corlo M-T** wird mit einem **Rahmen Corlo** in einer normalen Schalterdose installiert. Bei Verwendung eines 2- oder 3-fach-Rahmens müssen entsprechend zwei oder drei Dosen mit Abstand 71 mm gesetzt werden. Die Rahmen müssen senkrecht installiert werden.

Werden **KNX-Display Corlo Touch** und **Taster Corlo M-T** in einem Rahmen montiert, dann muss das Display ganz oben platziert werden. Dadurch wird die Temperaturmessung im Taster nicht durch die Abwärme des Displays beeinflusst.



Abb. 1

✓ Display über dem Taster installiert.

Gesamtmaße mit Rahmen:

1-fach ca. 80 mm x 81 mm (B x H),
 2-fach ca. 80 mm x 153 mm (B x H),
 3-fach ca. 80 mm x 224 mm (B x H),
 Aufbauhöhe ca. 12,5 mm

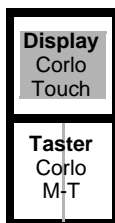
2.2.2. Montage von Rahmen und Taster

Die Anleitung zeigt die Montage des Tasters mit 1-fach-Rahmen. 2- und 3-fach-Rahmen werden entsprechend montiert.



Abb. 2

Eine Gerätedose mit 4 Schraubdomen erleichtert die Montage.



Abb. 3

Verschrauben Sie den Corlo Rahmen auf der Dose. Zwei Schrauben (rechts/links oder oben/unten) sind ausreichend.

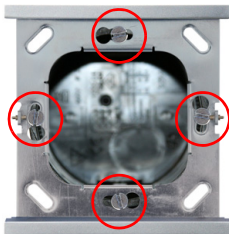

Abb. 4

Falls die Schraubdomes der verwendeten Dose sich nicht mit den Langlöchern des Rahmens decken, kann der Rahmen alternativ über die vier äußeren Löcher verschraubt werden (z. B. bei Dosen von schweizer Systemen oder anderen Montagesystemen).

Schließen Sie den Taster über die beiliegende Anschlussleitung an.

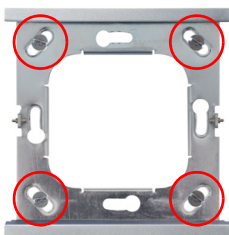

Abb. 5

Nun können Sie die Tastereinheit aufsetzen. Der bewegliche Betätigungsbereich der Wippe(n) muss unten sitzen. Die Tastereinheit rastet rechts und links ein und wird zusätzlich von Magneten fixiert.



Abb. 6

Zum Abnehmen der Tastereinheit vom Rahmen drücken Sie einen der versenkten Schnappverschlüsse an der Seite des Tasters mit einem spitzen Gegenstand. Nun können Sie den Taster auf der entriegelten Seite nach vorne ziehen und herausnehmen.

2.2.3. Ansicht Gehäuserückseite

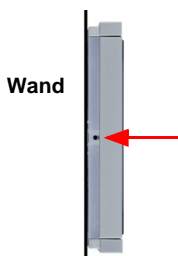
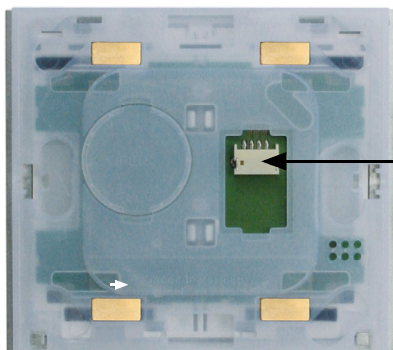

Anschlussbuchse

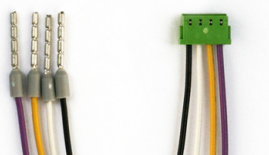

Kabellänge ca. 300 mm

Die Verlängerungsmöglichkeit für die Kabelverbindung ist systemabhängig. Beispiele für die Verbindung mit Elsner Elektronik-Geräten:

Gerät	Funktion	Kabellänge
KNX-Display Corlo Touch KNX	Tasterkontakt	max. 10 m
KNX-Display Corlo Touch KNX	Temperatursensor	max. 10 m
Temperatur-Auswerteeinheit KNX T6-UN-B4	Temperatursensor	max. 10 m
Tasterschnittstelle KNX B4-UP	Tasterkontakt	max. 10 m
Motorsteuergerät IMSG-UC-2/4H	Tasterkontakt	max. 100 m
Motorsteuergerät MSG1-UP	Tasterkontakt	max. 100 m

2.2.4. Kontaktbelegung

Corlo M1-T:

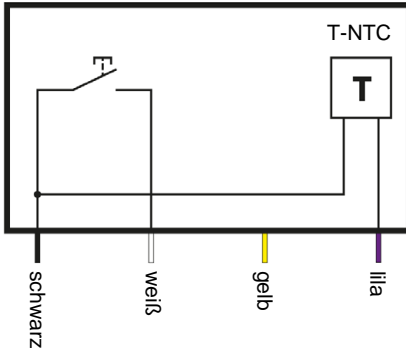

Corlo M2-T:

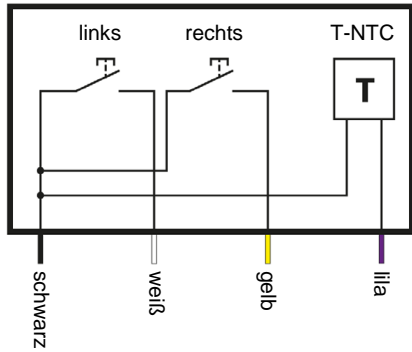

Kabel	Anschluss Corlo M1-T	Anschluss Corlo M2-T
schwarz	Abhängig von der Anwendung (Corlo Touch KNX: GND)	Abhängig von der Anwendung (Corlo Touch KNX: GND)
weiß	Wippe	Wippe links
gelb	nicht benutzt	Wippe rechts
lila	NTC (Ausgang Temperatur)	NTC (Ausgang Temperatur)

2.2.5. Montagebeispiele

System Corlo: KNX-Display, Taster M-T, Steckdose

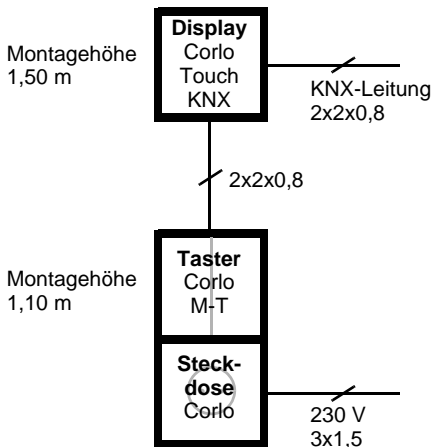

Einbindung ins KNX-System über Tasterschnittstelle KNX B4-UP

(nur Tasterkontakte)

In der UP-Dose des Tasters:
Tasterschnittstelle

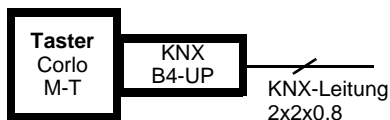

Einbindung ins KNX-System über Analog/Digital-Eingänge der Temperatur-Auswerteeinheit KNX T6-UN-B4

(Tasterkontakte und Temperatursensor)

In der UP-Dose des Tasters:
Temperatur-Auswerteeinheit

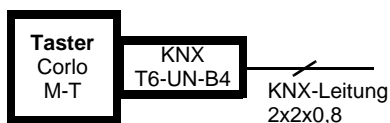

2.3. Hinweise zur Montage und Inbetriebnahme

Setzen Sie das Gerät niemals Wasser (Regen) oder Staub aus. Die Elektronik kann hierdurch beschädigt werden. Eine relative Luftfeuchtigkeit von 95% darf nicht überschritten werden. Betauung vermeiden.

3. Wartung und Pflege

Fingerspuren auf Glasfläche und Rahmen entfernen Sie am besten mit einem mit Wasser befeuchteten Tuch oder einem Mikrofasertuch. Zur Reinigung dürfen keine Scheuer-/Reinigungsmittel oder aggressiven Pflegemittel verwendet werden.